

Impossible

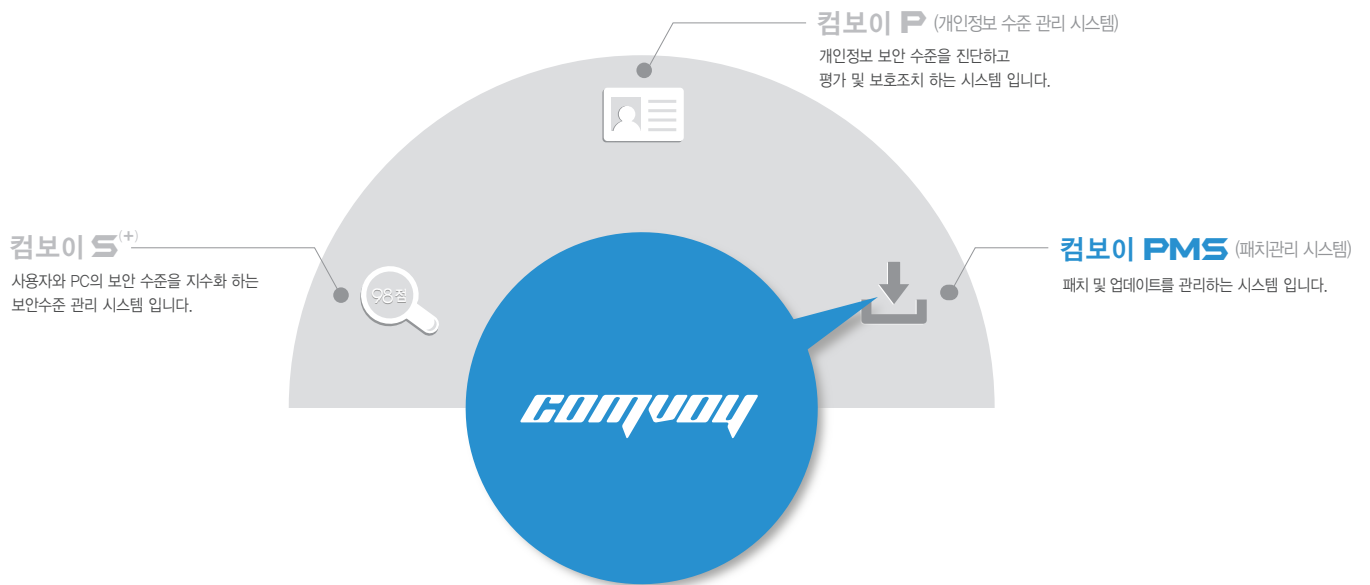

I'm possible

패치 관리 시스템 **컴보이 PMS**

측정할 수 없는 것은
관리도, 개선도 할 수 없습니다.



점수,

패치 및 업데이트를 가장 효율적으로
관리할 수 있는 수단입니다.

답답한 패치, 시원함의 끝!

Update 한번에 해결!

자사 기술력으로 독자 개발한 ZS_WSUS를 통하여 더욱 정확하고 안정적인 업데이트가 가능합니다.

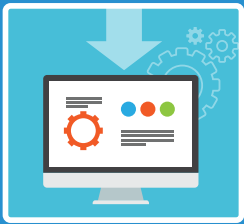

패치 관리 자동화

보안 패치 외 모든 패치 일괄 관리

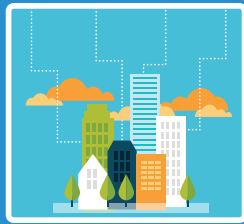

망분리 환경

기업환경에 적합한 내/외부망 업데이트 및 패치정책 차별화 가능

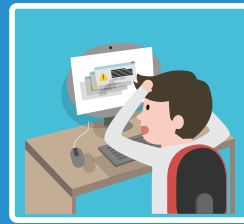

취약성 통합 관리

PC취약성까지 통합적으로 관리
*내PC지키미 항목 포함



보고서 자동화

365일 상시 업데이트 진단 관리
*사이버보안진단 보고서 지원

패치 관리 시스템 **컴보이 PMS**

- 자체 기술을 통해 개발한 ZS_WSUS 서버
- OS, IE의 응용프로그램 등, MS 전 제품에 대한 최신업데이트
- 365일 수시, 긴급패치 가능
- 아래한글, Adobe, 자바 등 최신 버전 체크 및 강제 설치
- 스케줄에 의한 다양한 정책 적용 방법
- 백그라운드 설치, 원클릭 설치, 선배포 등 다양한 설치 방법 제공

반드시 검증된 제품인지 확인하세요. 컴보이 PMS는 엄격한 보안 요구사항을 충족시킨 안전한 제품입니다. (CC인증, GS인증)

제품 특징

보안 규격에서 권고하는 모든 업데이트 자동화

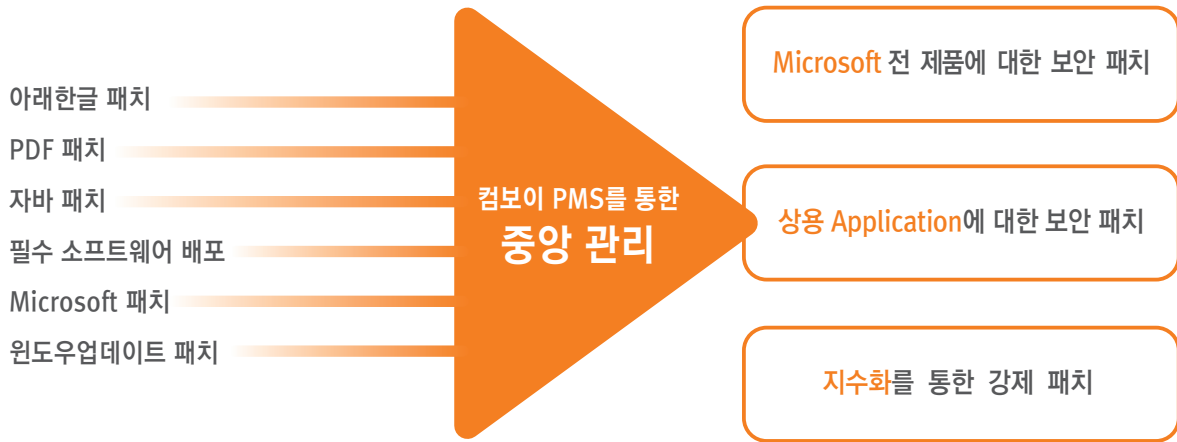

ComVoy PMS 를 통하여 최신 패치 정보 제공 및 대상 OS를 자동 식별하여 적합한 패치를 분별합니다. 또한, 개인별/그룹별/전체에 대한 선별적 적용이 가능하며, 실시간 모니터링 및 연속적인 자동패치관리에 용이합니다.

주요 기능

윈도우 업데이트	에이전트에서 사용자의 입력에 의한 업데이트 사용자 입력없이 관리자가 설정한 스케줄에 따른 자동 업데이트 자체 개발한 ZS_WSUS를 이용하여 Microsoft가 배포하는 모든 업데이트 파일 자동 동기화 OS가 제공하는 업데이트 방안을 이용하여 안정성있는 패치 가능
파일 배포	파일 배포 옵션을 통해 설치, 삭제, 선배포 등 원하는 동작 및 다운로드 경로 선택 가능 에이전트PC의 하드디스크 여유량을 체크하여 특정 값 이하로 내려갈 경우 파일 배포 중지 대상PC수, 파일크기, 네트워크 사용량, 배포시간 등의 정보를 이용하여 총 배포 소요기간 및 배포 가능 대수 예측 ZS Update Center를 통해 주요 프로그램의 패치파일 업로드 및 배포 가능 그 외 프로그램은 수동으로 등록하여 패치 가능
통합관리	하나의 에이전트에서 패치관리 뿐만 아니라 취약성,개인정보 이용시 통합 지수화 관리
모니터링 및 리포팅	패치 진행 상태에 대한 실시간 모니터링 배포현황(사용자/복수부서/클래스) 보고서 양식 지원 운영현황을 한눈에 확인할 수 있는 대시보드 제공 (별도 대시보드창 지원)

도입 후 장점

1/ 자체 기술을 통해 개발한 ZS_WSUS 서버

- Microsoft의 업데이트 서버 분석 후 업데이트 정보와 패치 데이터를 동기화 할 수 있는 서버를 자체 개발하여 더욱 안정적이고, 빠른 패치가 가능

2/ Microsoft 전 제품에 대한 최신업데이트 자동화

- Microsoft의 OS, 인터넷 익스플로러 외 응용프로그램 등, 글로벌 환경에 적합한 광범위한 업데이트 가능

3/ 365일 수시, 긴급패치 가능

- Zero-Day 공격을 대비한 긴급 발생하는 패치와 수시 발생하는 패치 지원 가능

4/ 아래한글, Adobe, 자바 등 최신 버전 체크 및 강제 설치

- PC 에 설치되는 모든 프로그램의 권장 설치 버전과 비교하고, 권장하는 버전이 아닌 경우에 강제 설치하는 방안을 제공

5/ 스케줄에 의한 다양한 정책 적용 방법

- 대상(부서, IP범위, 직급, 사용자)별 예약 설정이 가능하며, 기간, 주기, 분산처리 등 다양한 설정을 통해 효율적 운영이 가능

6/ 다양한 설치 방법 제공

- 백그라운드 설치, 원클릭 설치, 선배포 등 다양한 배포 방안과 설치방법 제공

제품 동작 개요도

Agent 동작 (사용자)



설치 및 실행

스케줄에 의한 강제 실행

진단 및 평가

패치 및 업데이트 항목 진단

조치

패치 및 업데이트 단계별 조치

결과

조치 결과 점수로 알림

Server 동작 (관리자)

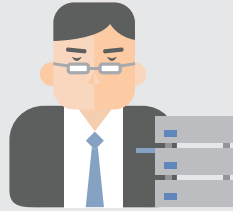

결과 취합

Agent 조치결과 취합 자동화

리포팅

결과 리포팅

평가 관리

평가 결과와 수집 데이터 분석

통제 및 관리

기관 정책에 따른 통제 및 관리

제품 구성도

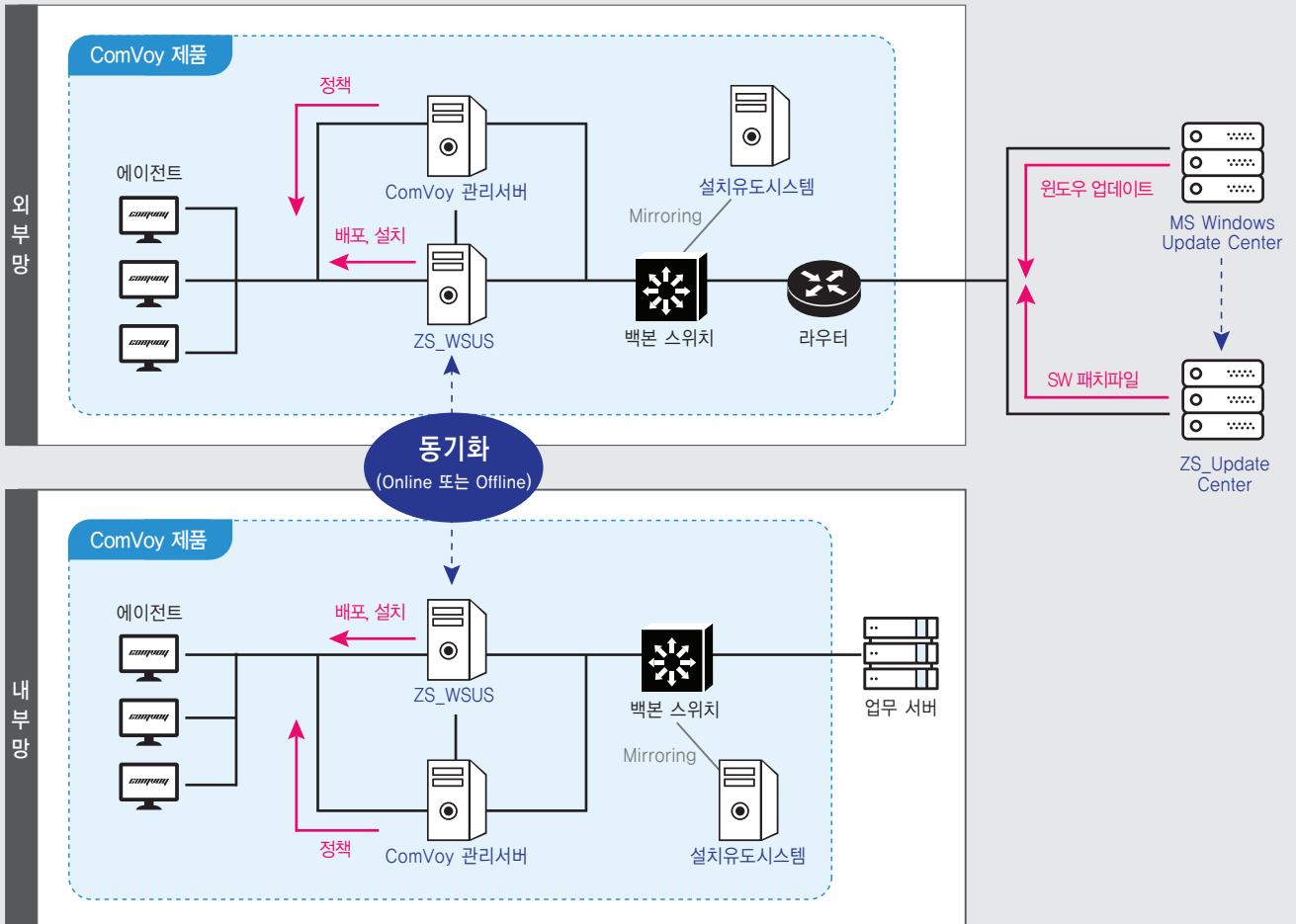

향상된 보안 수준 관리를 위한 지수화 통합 관리

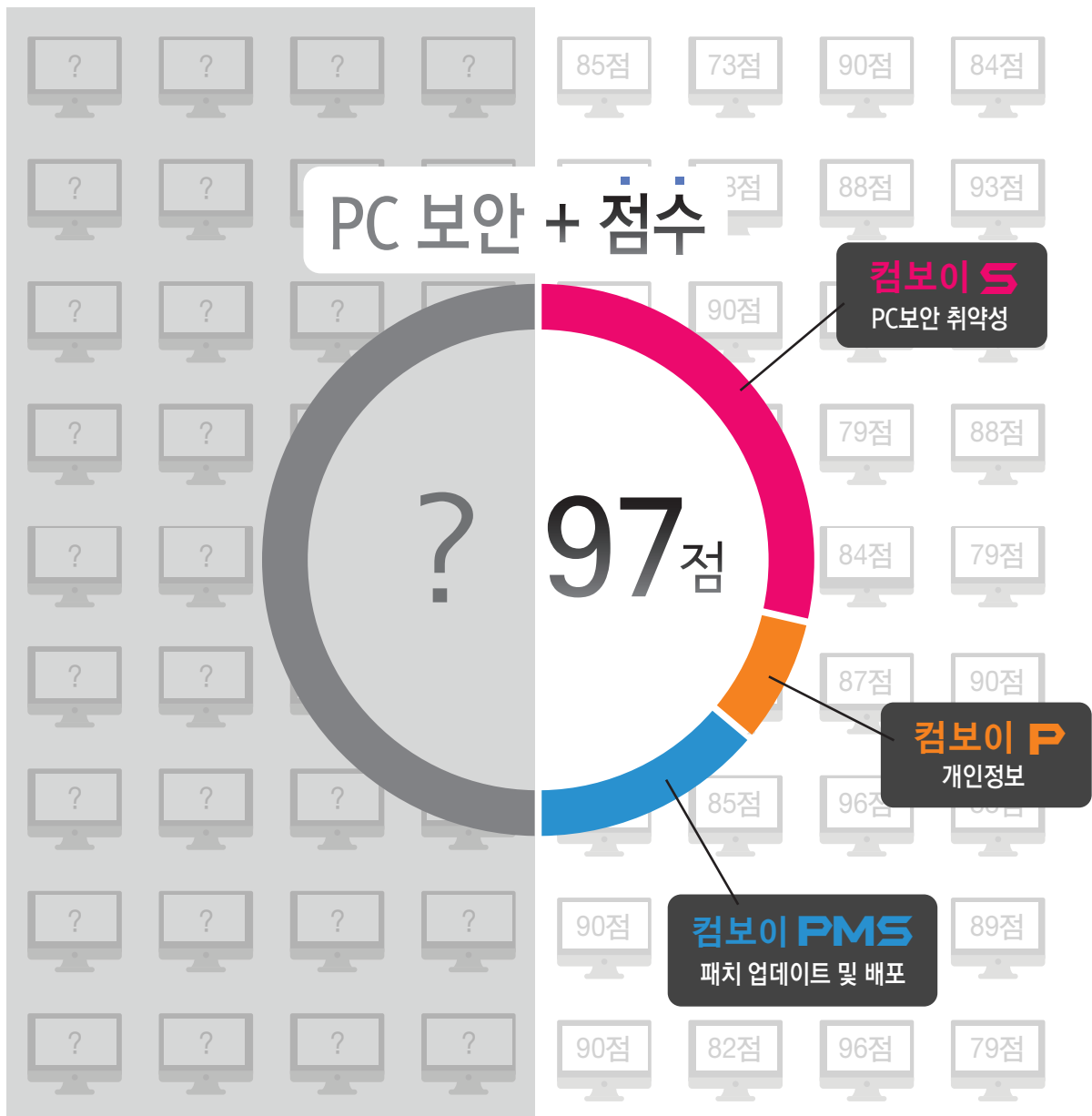

- 59가지의 취약성 항목 제공 (내PC지키미 항목 포함)
- 유해 프로세스/ 유해 액티브엑스 삭제 관리

- 개인정보 암호/복호화, 완전삭제, 격리폴더, 제외설정
- 업무 · 보안 포탈 등 다양한 시스템과 연계 가능

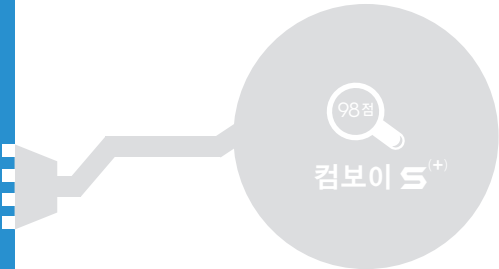

PC의 취약성을 진단 및 평가 하고, 강제 조치하도록 하여 진단, 조치, 평가의 과정을 체계화하고 자동화 하는 시스템

- PC의 취약성 및 보안 관리 실태(단계별) 분석
- 보안 규정 준수여부 및 수준 진단 및 분석
- 각 점검 항목에 대한 정책 수립 및 보안 조치
- 365일 언제나~ 안전 규정 준수 현황 감사 체계 마련



개인정보 진단, 평가 및 조치 시스템으로 별도의 에이전트 추가 없이 하나의 에이전트에서 동작

- PC내 개인정보, 사내정보 진단 및 평가
- 검출된 정보 확인 및 암호화, 격리, 완전 삭제 기능
- 수동점검, 관리자 강제점검 및 조치 유도, 강제 암호화
- 사내 개인정보 보유 및 관리 수준 진단 보고서 제공

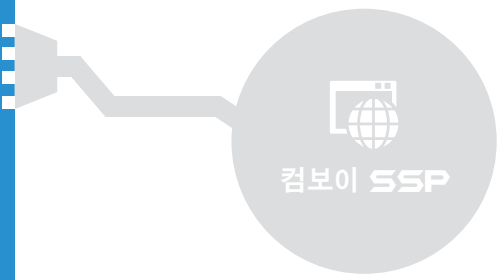

보안 통합 지수화 관리 시스템 (Security Scoring Portal)

- 포털사이트 용 포털릿과 부서별 진단 점수 및 순위보기 페이지 제공
- ESM, 보안포털 사이트 등에 연계지원

